



N.K.WORLDWIDE CONSTRUCTION  
บริษัท น.ค.วินเทอร์ทrade จำกัด

# คู่มือการติดตั้งผนัง อิฐอัดแรงNK

ECO ALPHA BLOCK

ไม่ต้องฉาบ

ไม่ต้องจับเชิ่อม

ไม่ต้องเททับหลัง

ไม่ต้องทำเสาเอ็น

02-9259521

sales@nkwintertrade.com

www.nkwintertrade.com

# สารบัญ

เรื่อง	หน้า
<b>อิฐอัดแรงNK</b>	01
ขนาดอิฐอัดแรงNK	01
คุณสมบัติอิฐอัดแรงNK	01
1 พาเรท บรรจุอิฐที่ก่อน	02
1 ตร.ม. ใช้อิฐที่ก่อน	02
<b>ขั้นตอนติดตั้งผนังอิฐอัดแรงNK</b>	03
อุปกรณ์ที่ใช้	03
ขั้นตอนติดตั้งผนังอิฐอัดแรงNK	04
วิธีตัดอิฐอัดแรงNK	08
การก่อแบบเข้ามุม	09
การก่อเข้ามุมแบบตัว T	09
การก่อเข้ามุมแบบตัว L	10
การติดตั้งวงกบ ประตู หน้าต่าง และทำช่องเปิด	11
วิธีเจาะช่อง เสาร่อง เดินท่องานระบบ	13
เทคนิคเพื่อลดรอยแตกร้าวระหว่างอิฐกับโครงสร้าง	14
เก็บงานพื้นผิว รอยต่อระหว่างอิฐ	16
อิฐป็น แตก เป็นรู สามารถซ่อมได้	17
<b>งานภายในห้องน้ำ ต้องใช้ Rocky Coat</b>	18
<b>ปูนกาวก่ออิฐอัดแรง</b>	18
<b>คานตั้งพื้นปรับระดับNK</b>	19
<b>น้ำยาประสานอิฐอัดแรง</b>	19
<b>วิธีเก็บรักษาอิฐอัดแรงNK</b>	20

## ขนาด

## อิฐอัดแรงNK

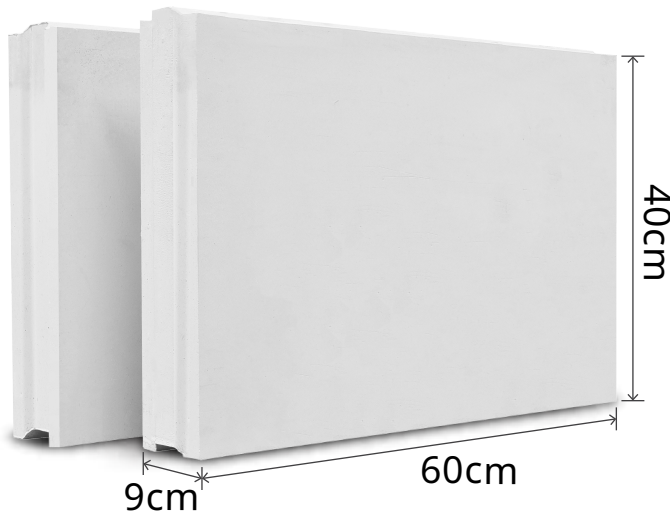

## อิฐมวลเบา

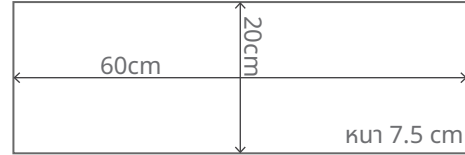

## อิฐบล็อก

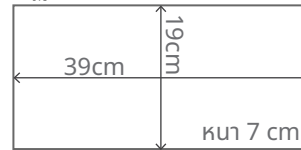

## อิฐมอญ

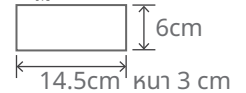

## คุณสมบัติ



องค์ประกอบ : แร่ยิปซัม

น้ำหนัก : 80-90 kg/m<sup>2</sup>เวลาติดตั้ง : 30-40 m<sup>2</sup>/8hrs

กันเสียง : 44-46 dB

การกันไฟ : 4 hrs./1200 C

✓ ทนต่อความร้อนได้ดี

✓ ดูดซับความชื้น และกันความชื้น

✓ มีความแข็งแรงสูง

✓ กันเสียงได้ดี

✓ ก่อสร้างได้รวดเร็ว



1 พาเลท บรรจุอิฐ

**80 ก้อน**

ประมาณ 20 ตร.ม.

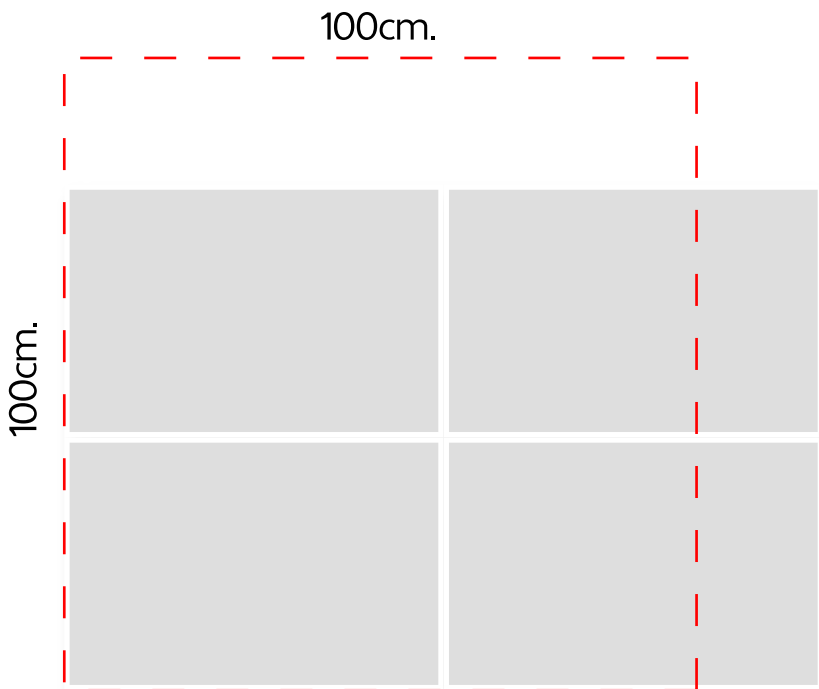

**1 ตารางเมตร**

**4** ใช้อิฐ  
**ก้อน**  
(โดยประมาณ)

**ข้อต่อร่องลิ้น ช่วยให้ติดตั้งได้รวดเร็ว แม่นยำ**

วางตำแหน่งบล็อกได้เป็นแนวตรง

# ขั้นตอนติดตั้งผนังอิฐอัดแรงNK

## อุปกรณ์ที่ใช้

### ■ อุปกรณ์หลัก



### ■ อุปกรณ์เสริม



## ขั้นตอนการติดตั้งผนังอิฐอัดแรงNK

### Step 1

ทำความสะอาดพื้นและหน้างานให้สะอาด จากนั้นทำการหาระดับ ดึง และ ตีเส้นบอกตำแหน่งติดตั้งผนัง โดยให้ตีเส้นทั้งบนพื้น และใต้ท้องพื้น หรือท้องคานคอนกรีต

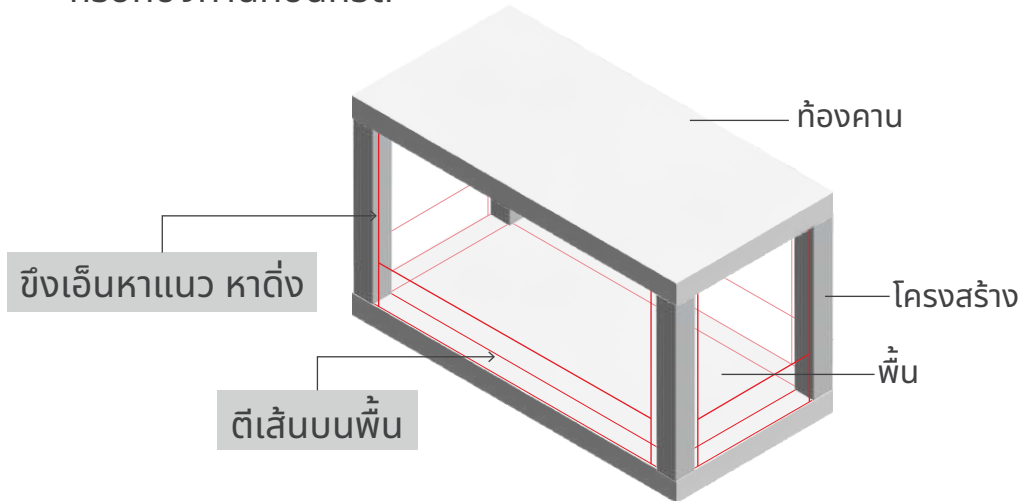

คำแนะนำ : จุดสำคัญคือการก่อแถวแรกต้องได้แนว และได้ระดับ จะทำให้การก่อแถวต่อไปง่ายขึ้น

### Step 2

ปรับระดับพื้นให้เรียบเนียน เสมอกัน โดยสามารถเลือกวิธีได้ดังนี้

1.ปรับระดับด้วยปูนทราย โดยมีลำดับดังนี้

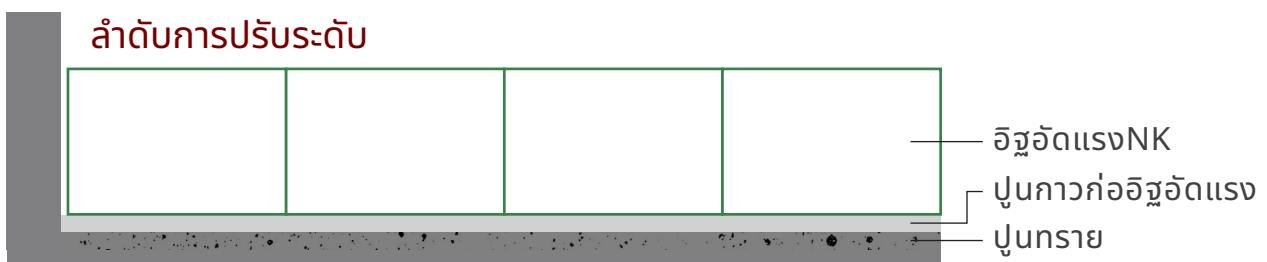

2.ปรับระดับด้วยคานตั้งพื้นปรับระดับNK โดยมีลำดับดังนี้

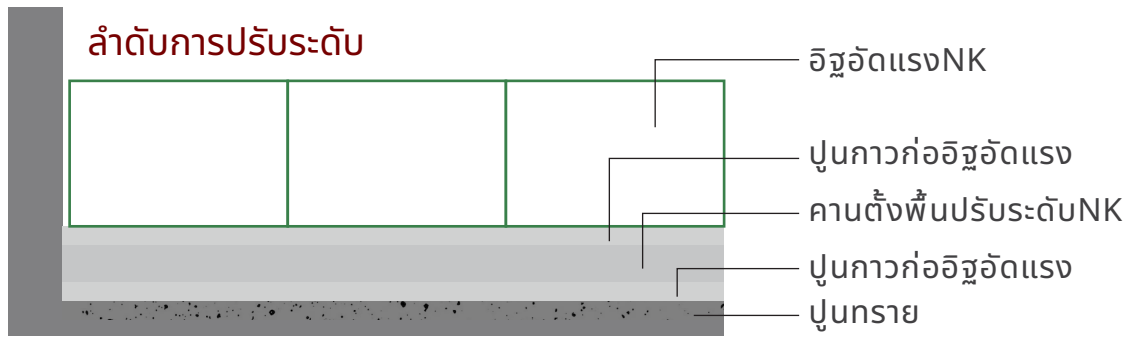

3.ปรับระดับด้วยการทำเข็บบ โดยมีลำดับดังนี้

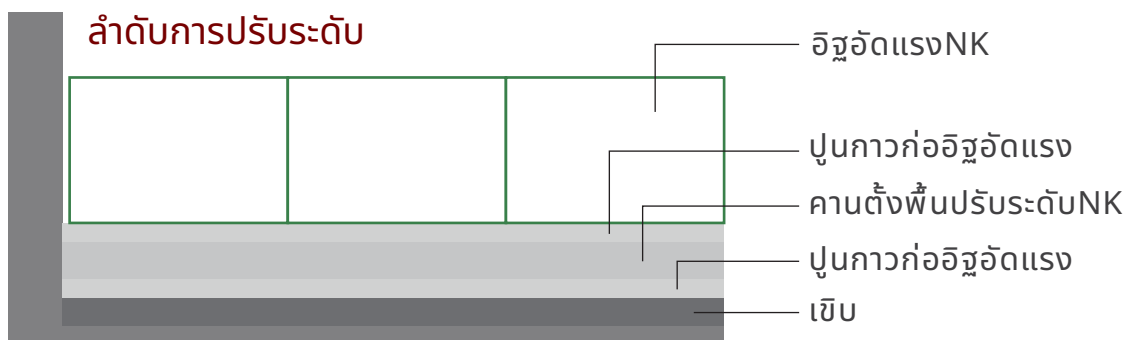

**Step 3**

ใส่ เหล็กหนวดกึ่ง ที่อิฐก้อนแรก และก้อนสุดท้ายของแถว เพื่อ  
เพิ่มแรงยึดเกาะระหว่างผนังอิฐอัดแรงNKกับโครงสร้างคอนกรีต  
ให้แข็งแรง

ระยะการใส่เหล็กหนวดกึ่ง **ควรใส่ทุกแถว ซ้าย-ขวา**  
เหล็กที่ใช้ควรเป็น เหล็ก 9 มม. หรือ 3 หุน

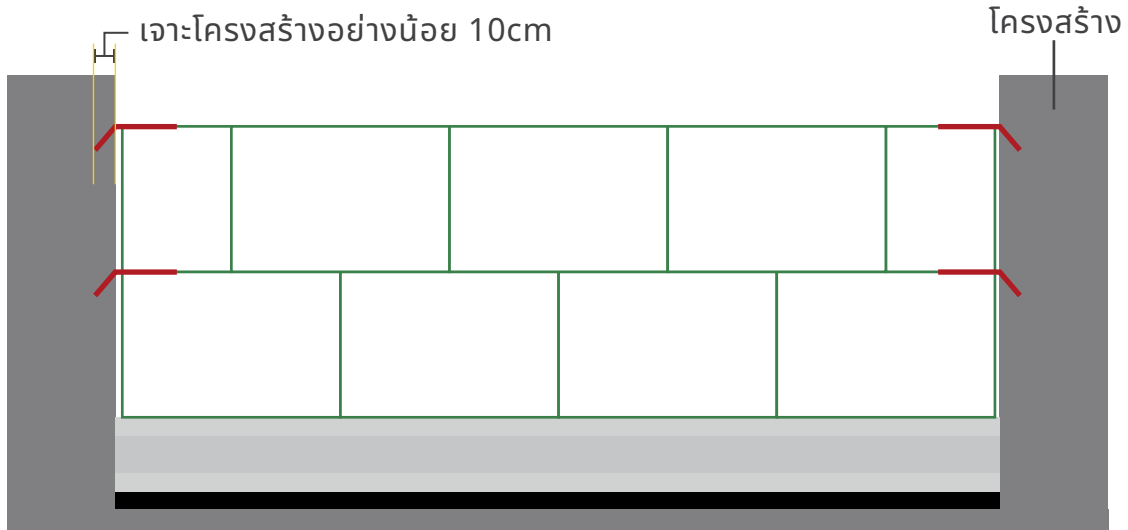

ไม่ต่ำกว่า 20 ซม.

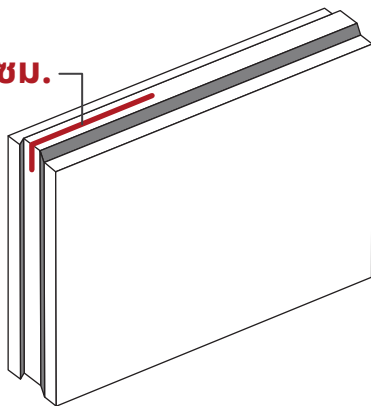

เซาะร่อง ใส่เหล็กหนวดกึ่ง  
ยึดผนังกับโครงสร้างคอนกรีต

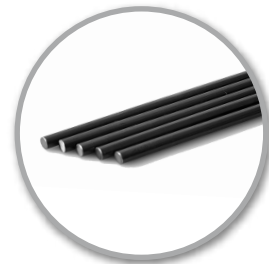

หรือใช้เหล็กสแตป(Metal Strap)  
ในการยึดระหว่างอิฐและโครงสร้าง

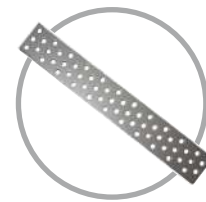

ตำแหน่งการใส่เหล็กสแตป

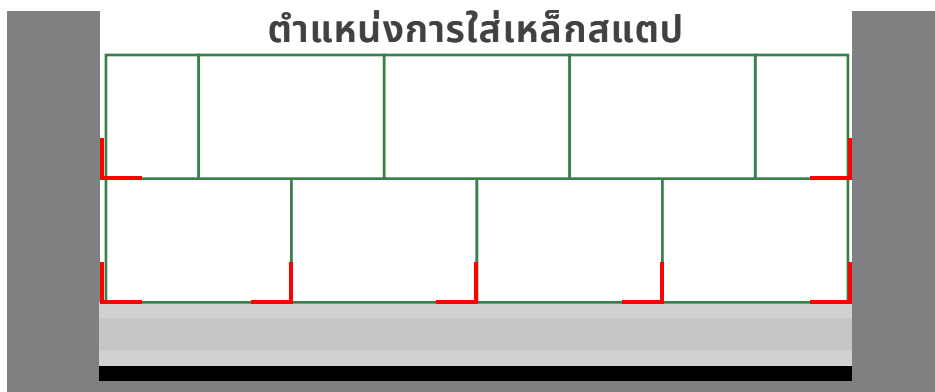



**Step 4**

เริ่มก่ออิฐ โดยป้ายปูนกาวก่ออิฐอัดแรงเพื่อยึดเกาะระหว่างอิฐ ระหว่างการก่อให้ทำการก่อไป เก็บรอยต่อ รอยบิ่น รอยแตก เศษซีเมนต์ไปด้วย เพื่อการทำงานที่เร็วขึ้น และทำงานต่อได้ง่ายขึ้น



ป้ายปูนกาวก่ออิฐอัดแรงให้เต็มเมื่ออิฐต่อกันปูนจะต้องล้นออก

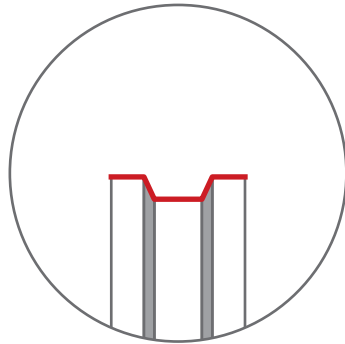

ป้ายปูนกาวก่ออิฐอัดแรง  
ให้เต็มร่อง

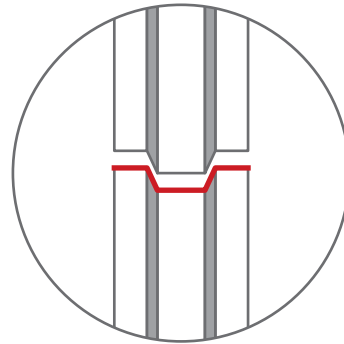

จากนั้นใช้ค้อนยางค่อยๆตอก

- ผังอิฐอัดแรงNK สามารถก่อแบบสลับ

- และสามารถก่ออิฐเป็นแนวตั้งได้

## ตัวอย่างการก่ออิฐอัดแรงNK



## คำแนะนำ

ระหว่างก่อควรทำความสะอาดพื้นผิวของอิฐและรอยต่อที่ปูนล้นออกมา



## วิธีตัดอิฐอัดแรงNK

ตัดอิฐอัดแรงNK เพื่อให้พอดีกับขนาดช่อง ทำได้โดย



เครื่องตัดอิฐ



เลื่อย



ลูกหมู

# การก่อเข้ามุม

## การก่อเข้ามุมแบบตัว T

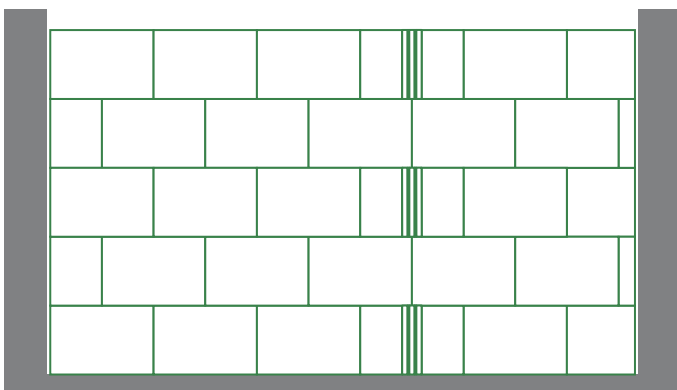
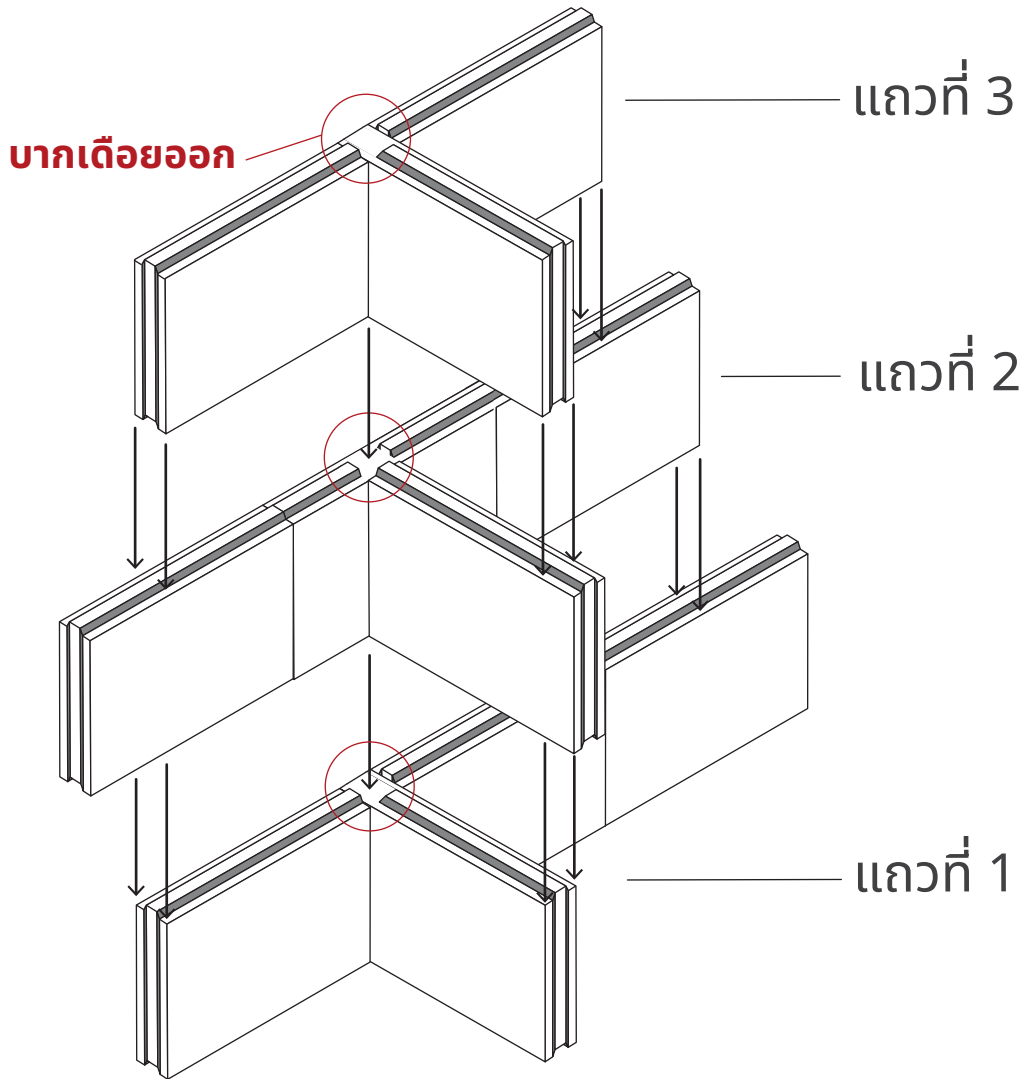

รูปด้านผนังอิฐอัดแรงเข้ามุมแบบตัวที

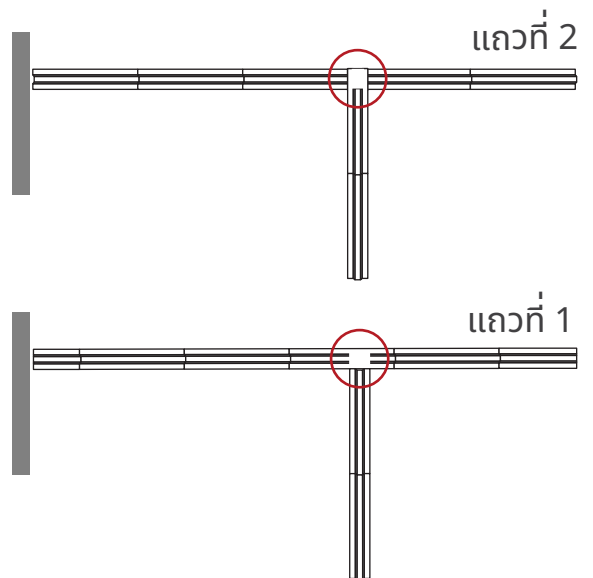

## การก่อเข้ามุมแบบตัว L

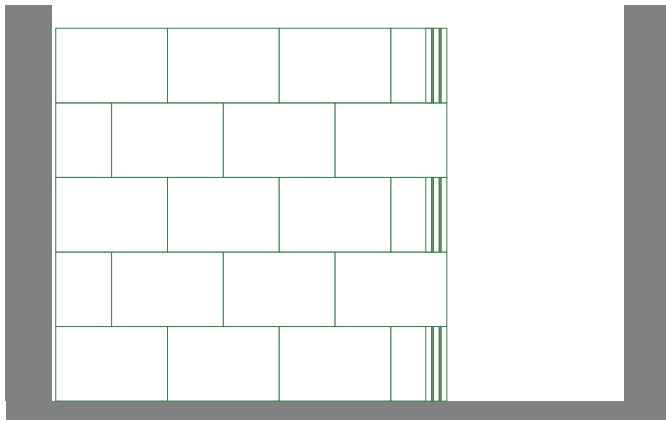

รูปด้านผนังอิฐอัดแรงเข้ามุมแบบตัว L

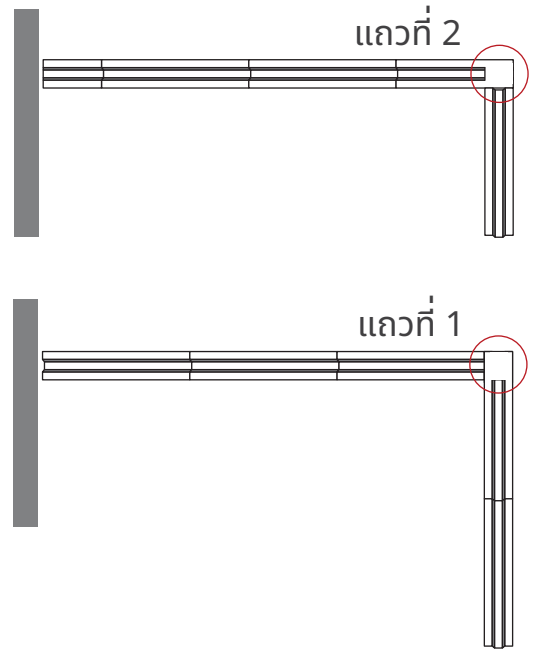

บากเดือยออก

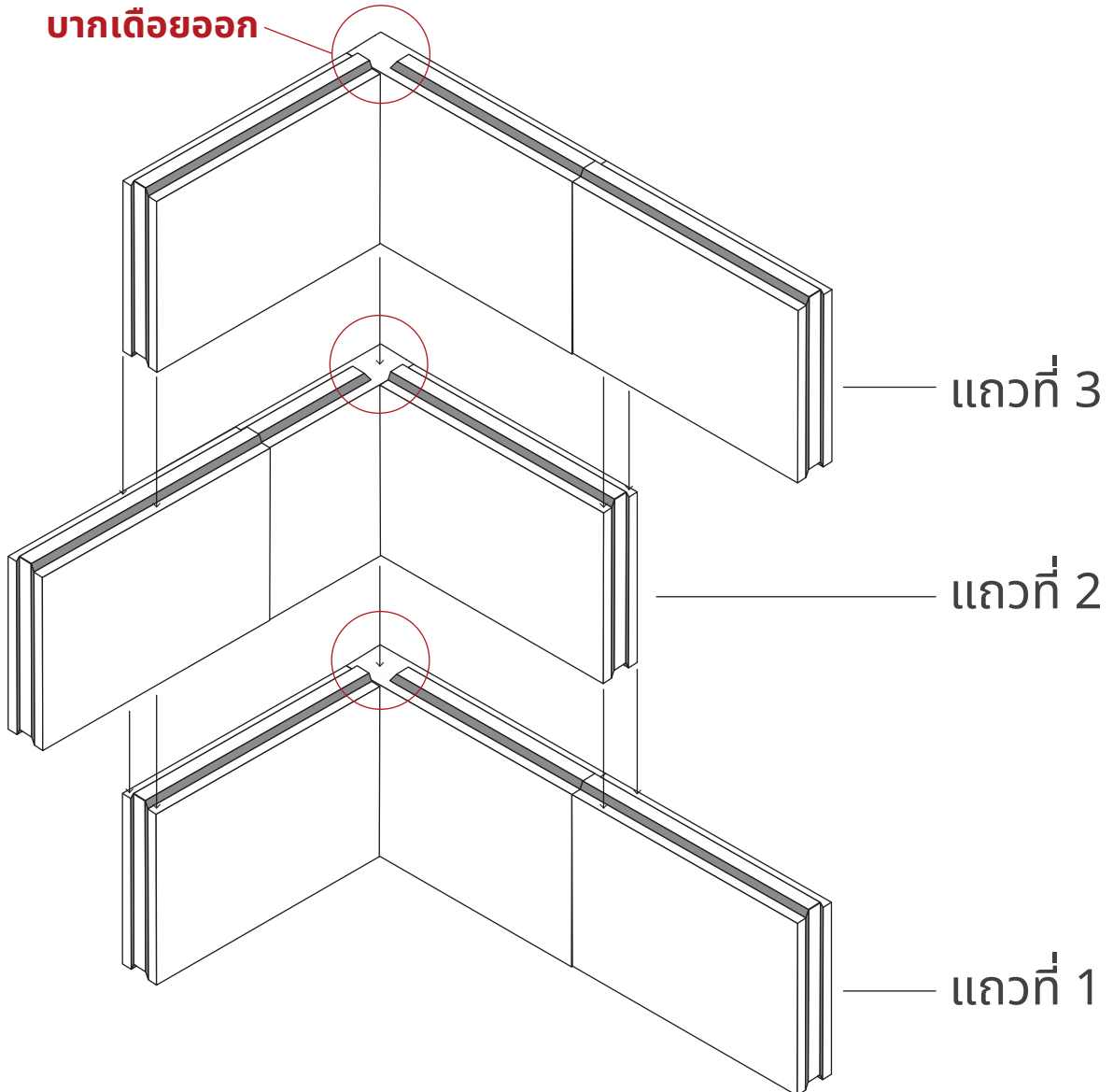

## การติดตั้งวงกบ ประตู หน้าต่าง และทำช่องเปิด

**ใช้ไม้ หรือเหล็ก** ทำเป็นกรอบตุ๊กตาตอกเข้าไปกับอิฐหลังจากนั้นจึงก่ออิฐทับ  
ทิ้งไว้ 7 วัน เพื่อให้ปูนเซตตัวจึงถอดกรอบไม้ออกแล้วนำวงกบเข้ามาใส่ได้เลย



การยึดวงกบ ควรใช้ สกรูเกลียวหยาบ  
3 นิ้วขึ้นไป โดยไม่ต้องฝังพุก



ยึดสกรูตามตำแหน่งในรูป

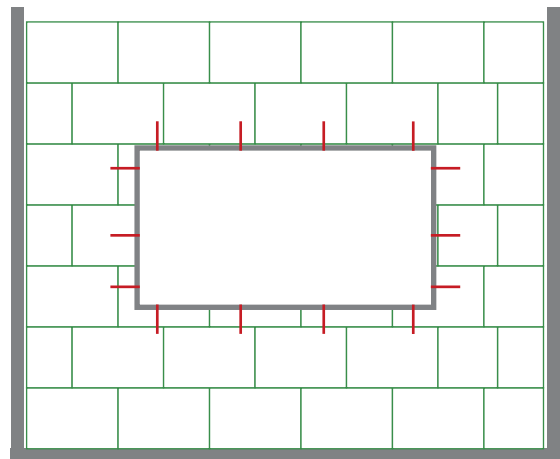
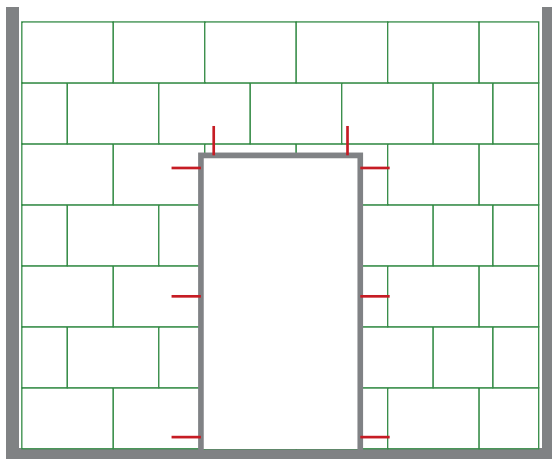

ควรเจาะร่องฝังเหล็กขนาด 12 มม. เหนือช่องเปิด เพื่อเพิ่มความแข็งแรง โดยความยาวควรฝังเหนือช่องเปิดทั้งซ้ายและขวาขั้นต่ำ 30 ซม.



เจาะร่องฝังเหล็กขนาด 12 มม.  
เหนือช่องเปิด



ตำแหน่งการฝังเหล็กสามารถฝังได้ดังภาพ

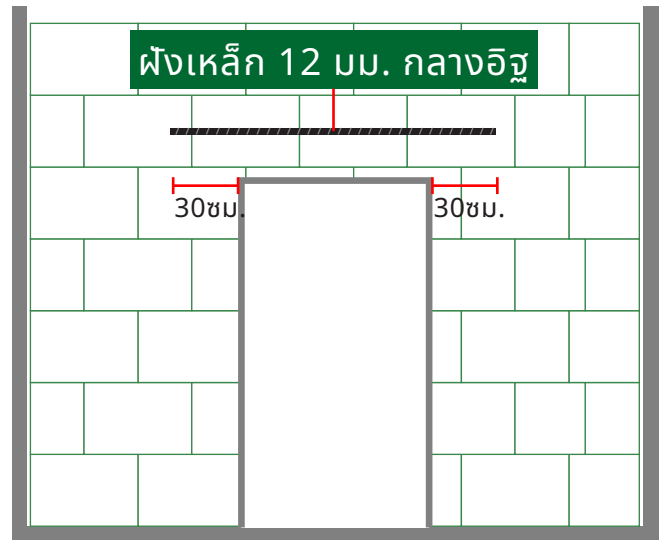
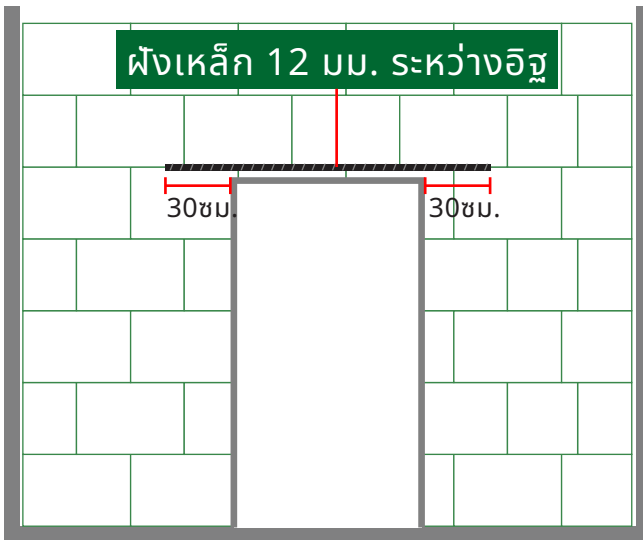

ในกรณีที่ช่องเปิด มีความกว้าง 4 เมตรขึ้นไป ควรทำทับหลัง

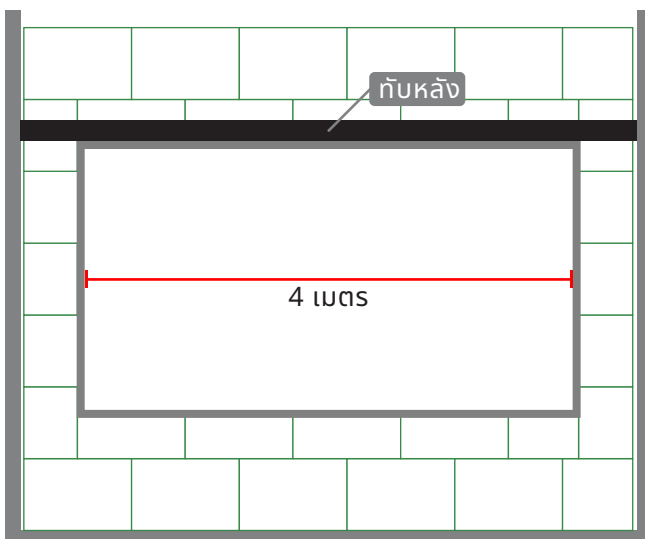

สแกนเพื่อดู VDO  
วิธีการทำช่องเปิดของ  
ผนังอิฐอัดแรงNK



สแกนเพื่อดู VDO  
สาริตการฝังเหล็ก  
ผนังอิฐอัดแรงNK



## เทคนิคเพิ่มเติม : คานตั้งพื้นปรับระดับมาวางทำเป็นกรอบ แทนการทำเสาเอ็น



สแกนเพื่อดู VDO

ลดโอกาสเกิดรอยแตกร้าวด้วย  
"คานตั้งพื้นปรับระดับNK"



## วิธีเจาะช่อง เสาร่อง เดินท่องานระบบ

เจาะทำช่องระบายอากาศ โดยใช้สว่านนำแล้วใช้เครื่องตัดตาม



ตีเส้นเตรียมกริดผนัง เสาร่อง เดินท่องานระบบ การกริดผนังสามารถใช้เครื่องเจาะร่อง หรือลูกหมูได้



สแกนเพื่อดู VDO

การเจาะร่องเดินสายไฟ



## เทคนิคเพื่อลดรอยแตกร้าวระหว่างอิฐกับโครงสร้าง

1. ใช้ “ผ้าเย็บซึม” ตัดผ้าเย็บซึมบริเวณรอยต่อระหว่างโครงสร้างกับผนังอิฐ รวมถึงใต้ท้องคาน จากนั้นสทิมเก็บให้เรียบร้อย



ตัดผ้าเย็บซึมบริเวณรอยต่อระหว่างโครงสร้างกับผนังอิฐ

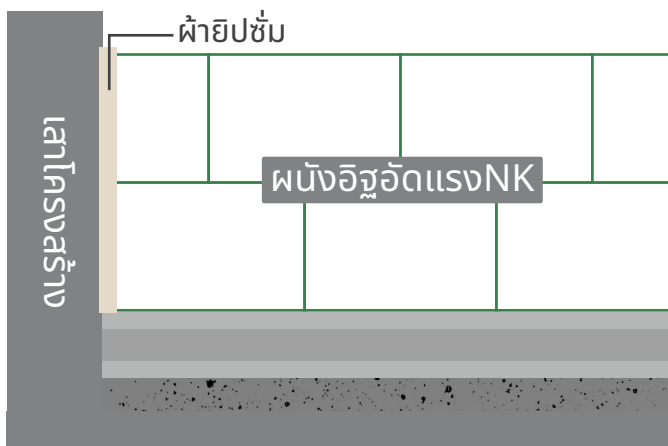

เว้นช่องว่างระหว่าง อิฐกับท้องคาน 1-2 ซม. จากนั้นฉีด PU Foam และปิดด้วยผ้าเย็บซึม

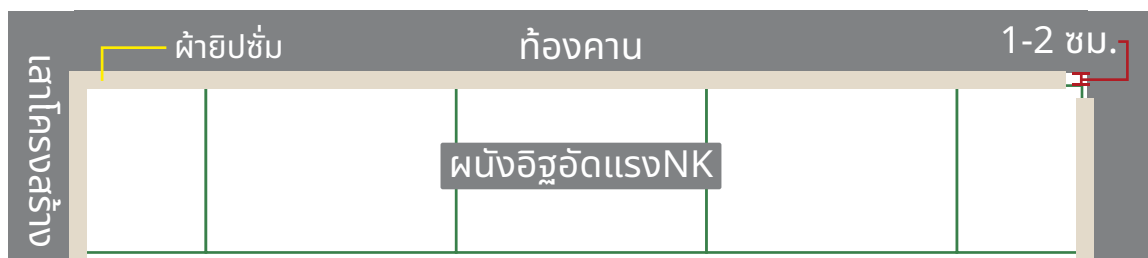

สแกนเพื่อดู VDO

ผ้าเย็บซึม ตัวช่วย  
ลดรอยแตกร้าวในอนาคต





2. ก่อโดยเว้นช่องระหว่างโครงสร้างและอิฐ ประมาณ 1-2 ซม. เพื่อฉีด FU Foam

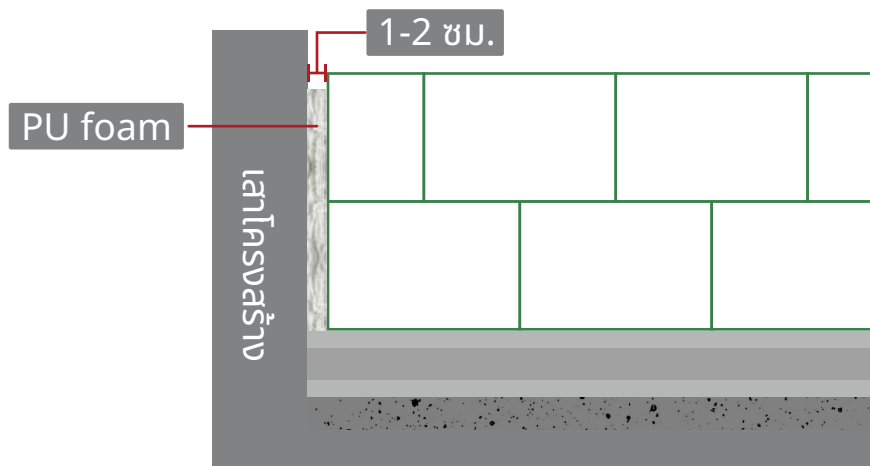

เก็บช่องว่างระหว่าง อิฐกับโครงสร้าง ด้วย PU foam โดยฉีดให้ล้นออกมา รอนแห้งแล้วตัดออก ใช้ผ้าเทปยิปซัมติด และสทิมเก็บให้เรียบร้อย

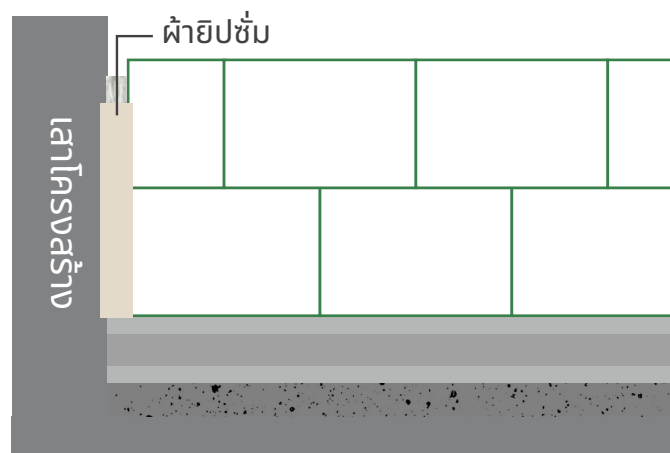

3. ลดรอยแตกร้าวด้วย ตาข่ายไฟเบอร์



## เก็บงานพื้นผิว รอยต่อระหว่างอิฐ

อิฐอัดแรงNK สามารถเก็บงานพื้นผิวได้ 3 แบบ ก่อนขั้นตอนการทาสี

**1.งานสกิมโค้กทั้งผืน ก่อนสกิมต้องทำการทาน้ำยาประสานอิฐอัดแรงก่อน เพื่อเป็นการกำจัดฝุ่น และกันซึม** จากนั้นทำการสกิมด้วยปูนสกิมทั่วไป และทาสีรองพื้นตามด้วยทาสีจริง



**2.งานฉาบ** สามารถทำได้โดย**ทาน้ำยาประสานอิฐอัดแรงก่อน** จึงทำการฉาบได้



**3.เก็บเฉพาะรอยต่อด้วยปูนกาวก่ออิฐอัดแรง** จากนั้นขัดด้วยกระดาษทราย หรือเครื่องขัดให้ผนังเรียบเนียน และทาสีรองพื้นตามด้วยทาสีจริง



# อิฐบิ้น แตก เป็นรู สามารถซ่อมได้

## ตัวอย่างภาพอิฐบิ้น แตก เป็นรู



## วิธีการซ่อม/เทคนิคการก่อ

ระหว่างการก่อให้ทำการก่อไป เก็บรอยต่อ รอยบิ้น รอยแตกไปด้วย โดยใช้ปูนก่ออิฐอัดแรง ใสเข้าไปตรงรอยบิ้น รอยแตกได้เลย



หลังจากใส่ปูนก่ออิฐอัดแรง เรียบร้อยแล้ว ผิวเรียบสวยงาม



สแกนเพื่อดู VDO

อิฐอัดแรงNK บิ้น แตก!! ไม่กระทบความแข็งแรง



## งานภายในห้องน้ำ ต้องใช้ Rocky Coat

**Rocky Coat** น้ำยาเคลือบอิฐอัดแรงNK เป็นน้ำยากันซึมที่ช่วยประสานอิฐอัดแรงNK กับปูนกาวซีเมนต์เพื่อยึดเกาะกันมากขึ้น



**ขั้นตอนที่ 1 :** ทำความสะอาดผนังเอาฝุ่น  
สิ่งแปลกปลอมออก

**ขั้นตอนที่ 2 :** ผสม Rocky Coat และท  
อัตราส่วน Part A 2 ส่วน : Part B 1 ส่วน

**ขั้นตอนที่ 3 :** ผสมปูนซีเมนต์ ป้ายลงบน  
กระเบื้องให้เต็ม

**ขั้นตอนที่ 4 :** นำกระเบื้องติดผนัง  
ใช้ค้อนยาง เคาะเบาๆและทิ้งไว้ให้แห้ง

สแกนเพื่อดู VDO  
การติดกระเบื้องห้องน้ำ



## ปูนกาวก่ออิฐอัดแรง

ปูนกาวก่ออิฐอัดแรง ใช้ในการก่ออิฐอัดแรงNK มีคุณสมบัติพิเศษในการยึดเกาะสูง  
แข็งแรง ไม่หลุดล่อน



ผสมปูนก่ออิฐอัดแรง โดยใช้อัตราส่วน  
คือ ปูนกาว 4 ส่วน ต่อน้ำ 3 ส่วน



หมายเหตุ : สัดส่วนการผสม อาจเปลี่ยนแปลงได้ตามหน้างานและประเภทของงาน

## คานตั้งพื้นปรับระดับNK

คานตั้งพื้นปรับระดับNK มีความเรียบเนียนจึงสามารถก่ออิฐได้อย่างรวดเร็ว และลดเวลาในการปรับระดับพื้น ช่วยปรับระดับพื้นที่ไม่เสมอกันไม่ได้ระดับให้เรียบ

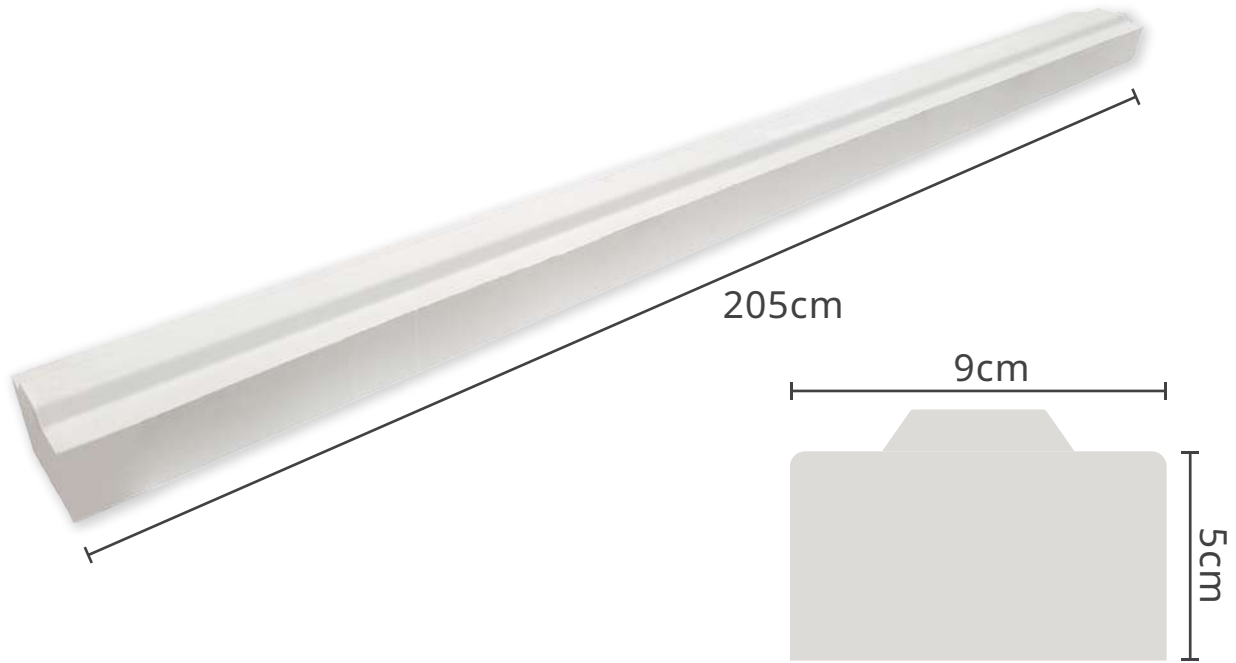

## น้ำยาประสานอิฐอัดแรง



- เพิ่มความแข็งแรงในการยึดเกาะ และประสานระหว่างปูนสทิมกับอิฐอัดแรงNK
- เพิ่มความทนทานต่อแรงดึง การขีดข่วน การกระแทก
- ลดการหดตัว การแตกร้าว การเกิดเป็นผงฝุ่น

ข้อแนะนำ : สามารถทาลงบนพื้นผิวที่เตรียมไว้ได้เลย โดยไม่ต้องผสมน้ำ

## วิธีเก็บรักษาอิฐอัดแรงNK

### เก็บไว้ภายนอก

- วางบนพาเลท หรือฐานรอง ไม่ให้อิฐ,ปูน สัมผัสพื้นโดยตรง เพื่อป้องกันความชื้นจากพื้น
- ใช้ผ้าใบคลุมให้เรียบร้อย ป้องกันความชื้นจากฝน หรือน้ำค้าง
- เก็บให้หลีกเลี่ยงทางน้ำ และบริเวณที่มีน้ำท่วมขัง



### เก็บไว้ภายใน

- เก็บในพื้นที่ที่ต้องป้องกันน้ำได้ ไม่มีรอยรั่วซึม วางให้เป็นระเบียบ เพื่อสะดวกในการใช้งาน
- วางให้ห่างจากผนัง เพื่อป้องกันความชื้นที่จะซึมเข้ามาผ่านผนัง

## ข้อมูลติดต่อ

สอบถามเพิ่มเติม หรือสั่งซื้อ ได้ที่

- ☎ 02-9259521
- ✉ sales@nkwintertrade.com
- 🌐 www.nkwintertrade.com

ติดตามข่าวสารอัปเดต ข้อมูล ความรู้ต่างๆเกี่ยวกับอิฐอัดแรงNK



NKW Worldwide Construction



N.K.W. GROUP



www.nkwintertrade.com



NKW Worldwide Construction

“ขอบคุณที่เลือกใช้อิฐอัดแรงNK”